

NÁVOD NA ZAMERANIE A MONTÁŽ

Vertikálna žalúzia NOVUM

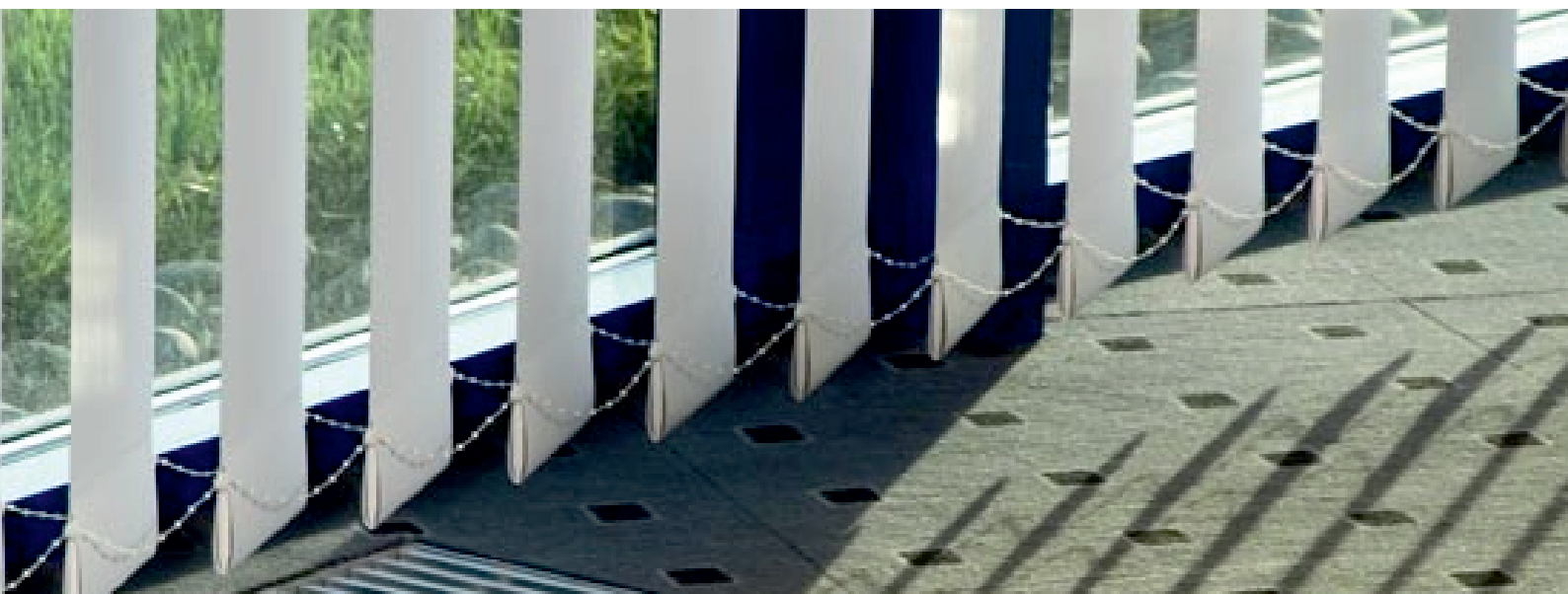
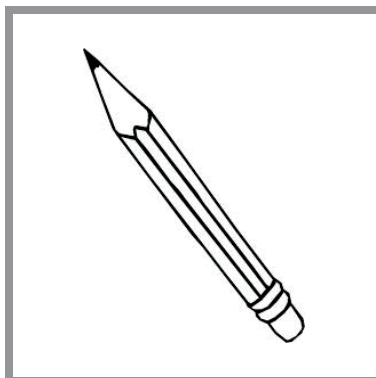

POMÔCKY NA ZAMERANIE A MONTÁŽ

Ceruzka / centropenka

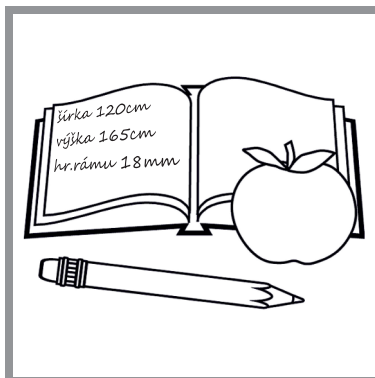

Pero a papier na zapísanie rozmerov



Zvinovací meter

1) SCHÉMATICKÉ ZNÁZORNENIE SMEROVÝCH POMEROV ZAMERANIA ROZMERU VERTIKÁLNEJ ŽALÚZIE

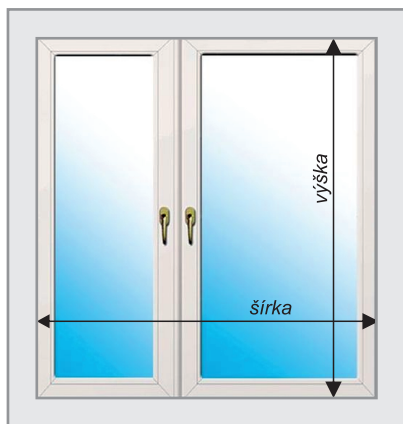

POZNÁMKA

Na obrázku je znázornené okno pre prípad zamerania vertikálnej žalúzie do okna (stavebného otvoru okna). Rozmer vertikálnej žalúzie meriame od špalety po špaletu. Obrázok slúži len na určenie smerových pomerov zamerania rozmeru vertikálnej žalúzie!

UPOZORNENIE

V prípade zamerania a montáže žalúzie do okna (špalety - obrázok č.4), dbajte na to, aby bola minimálna výška rámu okna od otváracieho krídla väčšia ako 40mm, aby krídlo nenarážalo do horného profilu žalúzie!

2) DEFINÍCIA ZAMERIAVANÝCH ROZMEROV

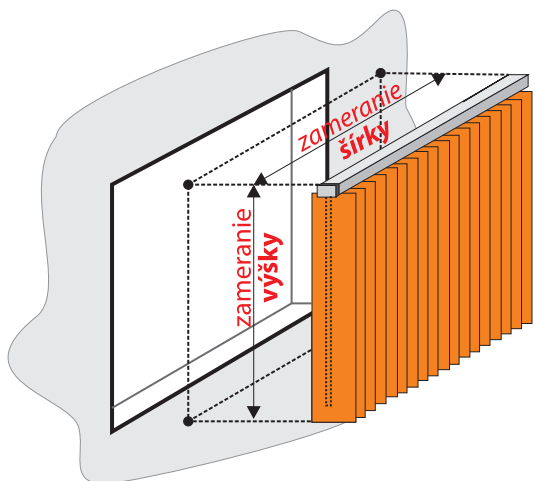

Šírka

– zameriava sa šírka horného profilu žalúzie. Pozor na nerovné, zbiehajúce sa steny.

Výška

– zameriava sa výška žalúzie vrátane horného profilu a nosiča žalúzie. Výška konzoly sa do rozmeru nezapočítava. Pri zameraní výšky odporúčame v zmysle nášho návodu ubrať od spodku 10 - 30 mm a to z dôvodu, aby pri údržbe podlahy vysávač alebo mop nenarážali do lamiel.

1) Zameranie strop (strop - podlaha)

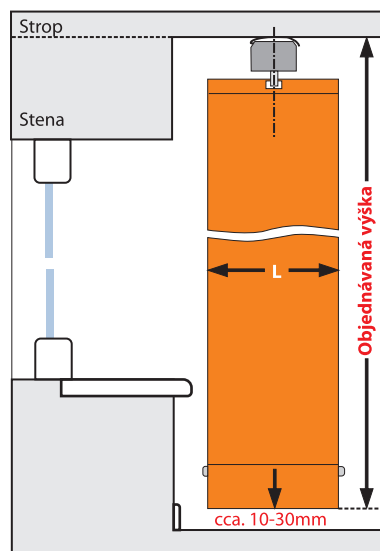

Legenda:
L - šírka lamely

2) Zameranie stena (stenová konzola - podlaha)

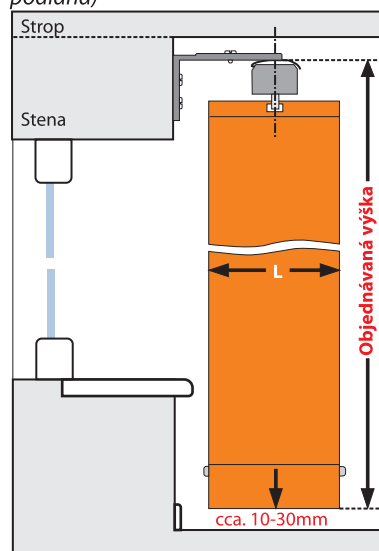

Legenda:
L - šírka lamely

3) Zameranie strop (strop - parapet)

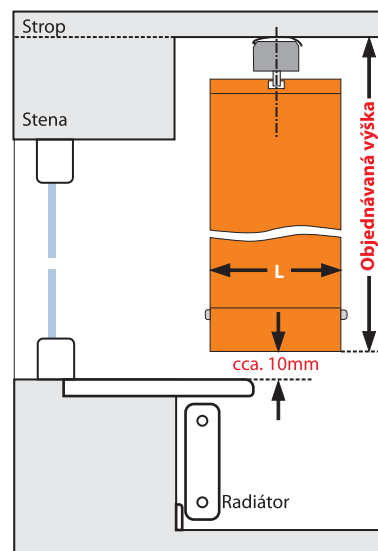

Legenda:
L - šírka lamely

4) Zameranie do špalety (špaleta - parapet)

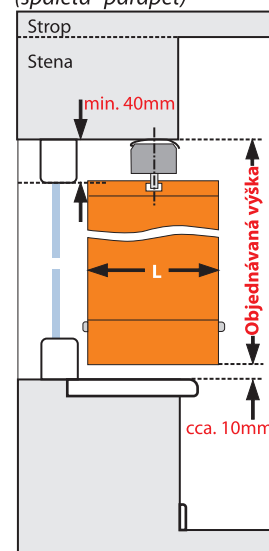

Legenda:
* ak L - šírka lamely = 127mm

3) NÁVOD NA MONTÁŽ

Zásady správnej montáže:

- » Základom kvalitnej montáže je správne vymeranie a umiestnenie nosičov a výber strany ovládania. Nosiče musia byť umiestnené tak, aby mala látka dostatočný priestor pre naklápanie.
- » Na montáž používajte všetky dodané nosiče! Súčasťou dodávky je aj montážny materiál (skrutky, nosiče).
- » V prípade montáže do sadrokartónu si objednajte väčší počet nosičov pre lepšie rozloženie hmotnosti žalúzie.

Tabuľka štandardného počtu nosičov podľa šírky žalúzie

Šírka žalúzie (mm)	0-1200	1201-2100	2101-3000	3001-3900	3901-4800	4801-5700	5701-6600	6001 a viac
Počet nosičov (ks)	2	3	4	5	6	7	8	9

Montážny postup:

- » Rozmerajte miesto pre nosiče / konzoly s prihliadnutím na vzdialenosť od poslednej prekážky. Krajný nosič musí byť umiestnený max. 15cm od okraja na strane ovládania.
- » Nosiče, prípadne konzoly upevnite pomocou skrutkovača a pribalených skrutiek do stropu/do steny tak, aby boli v jednej osi.
- » Rozbaľte horný profil a pripevnite ho do pripravených nosičov.
- » Rozbaľte látky a čistými rukami ich zaveste natlačením ramienka do „štipca“ v profile. Dbajte na to, aby ste všetky látky zavesili rovnakým smerom (vzor látky, ohnutie látky – podľa balenia).
- » Do spodnej kapsy zasuňte závažie – kolík pre upevnenie retiazky by mal smerovať hore (obrázok závažia nižšie).
- » Na závažia pripevnite retiazku, nacvaknutím, prípadne nasunutím smerom zhora (podľa typu).

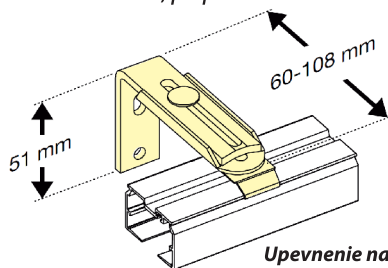
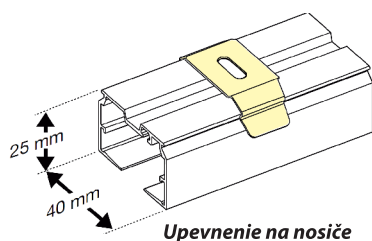

1) Montáž strop (strop - podlaha)

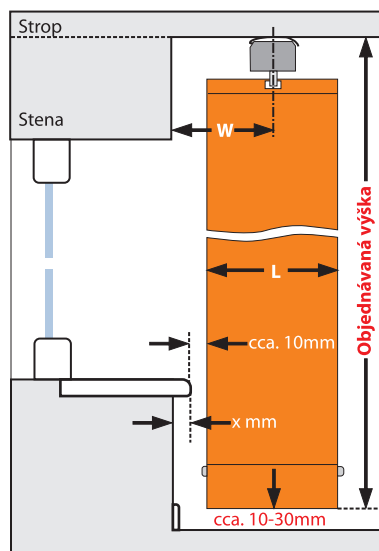

Legenda: $W = cca\ 10mm + L/2 + x$
L - šírka lamely, X - presah parapetu

2) Montáž stena (stenová konzola - podlaha)

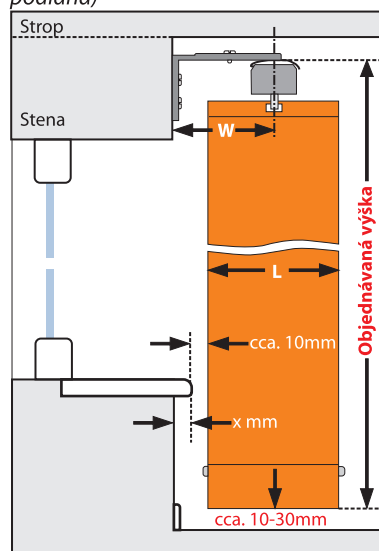

Legenda: $W = cca\ 10mm + L/2 + x$
L - šírka lamely, X - presah parapetu

3) Montáž strop (strop - parapet)

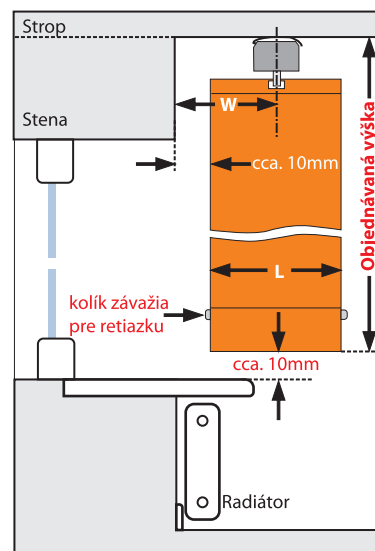

Legenda: $W = cca\ 10mm + L/2$
L - šírka lamely

4) Montáž do špalety (špaleta - parapet)

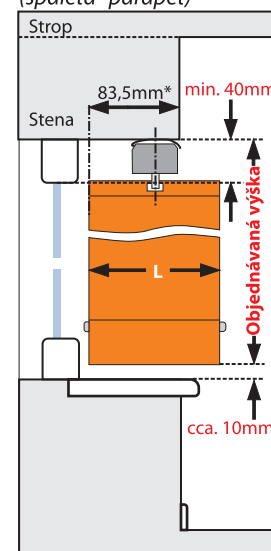

Legenda:
*ak L - šírka lamely = 127mm

K-system, spol. s r.o.
ul. SNP 2780/170
Žiar nad Hronom 965 01
Slovensko

tel.: 045 / 672 60 50
fax: 045 / 672 60 52
info@ksystem.eu
www.ksystem.sk